

ИНСТРУКЦИЯ ПО ЭКСПЛУАТАЦИИ



Чтобы оптимально использовать преимущества программируемого таймера Chronis Uno / Uno L внимательно прочтите эту инструкцию!

inteo Chronis Uno/Uno L

Chronis Uno / Uno L - это программируемый таймер из новой программы управлений SOMFY - inteo, который управляет Вашими роллетами или внешними жалюзи вручную или автоматически. Это устройство работает в различных режимах, которые включаются в зависимости от Ваших индивидуальных потребностей путем нажатия на клавишу.

- Недельная программа

для каждого дня недели может устанавливаться различное время подъема и опускания Ваших роллет.

- Программа Security (на время Вашего отсутствия)

поднимает и опускает Ваши роллеты в различное время, создавая тем самым эффект Вашего присутствия в доме.

- Cosmic

Ваши роллеты управляются автоматически в зависимости от времени восхода и захода солнца.

- Режим OFF

Автоматику можно отключать нажатием на клавишу.

Подробное описание отдельных режимах работы Вы прочтете в пункте 3. "Настройка"

Программируемый таймер Chronis Uno / Uno L дает возможность программирования двух промежуточных положений. Все необходимые для этого действия описаны в пункте 4: "Программируемые промежуточные положения".

Chronis Uno /Uno L может так же применяться и для управления внешними жалюзи. В этом случае коротким нажатием клавиш "ВВЕРХ" / "ВНИЗ" осуществляется точной поворот ламелей. В пункте 6 : " Настройка на управление солнцезащитных жалюзи" Вы прочтете соответствующую инструкцию.

Все функции Chronis Uno действительны и для Chronis Uno L. Ознакомьтесь с дополнительными возможностями световой автоматики Вы можете прочтя инструкцию, прилагаемую к датчику освещения.

1. Особенности

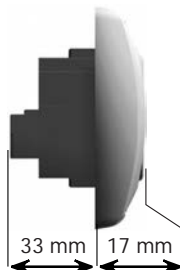
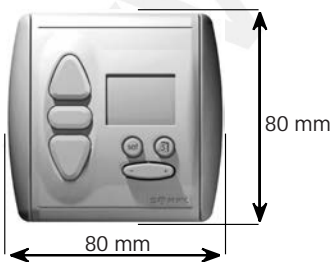

- Арт. №:
- Рабочее напряжение:
- Степень защиты корпуса:
- Класс защиты:
- Рабочая температура:
- Условия окружающей среды:
- Нагрузка рабочего контакта:
- Время включения привода

Chronis Uno/Uno L



Chronis Uno: 709617
Chronis Uno L: 709618
220 – 240 V~ 50/60 Hz
IP 40
II
+5°C до +40°C
сухое помещение
cos φ > 0,8/3 A/230 V/50 Hz
около 3 мин.

Отключение напряжения:

- Установленные дата и время сохраняются минимум 10 дней
- Установленное время опускания и подъема роллет и другие введенные параметры сохраняются в памяти неограниченно долго.
- При повторном включении напряжения показывается актуальное время и исполняется последняя команда на движении, если она не могла быть выполнена во время отключения напряжения.

2. Монтаж



Установка, проверка и подключение выводов в 230 вт может осуществляться только специалистами электриками (согласно правилам СНЕ)! Осуществляйте все подключения при отключенном напряжении! Примите все меры безопасности против случайного включения сети во время монтажных работ!

ChronisUno/Uno L предназначен для монтажа в розетку скрытой проводки Ж 60 мм или в соответствующую крышку наружной проводки.

2.1 Монтаж

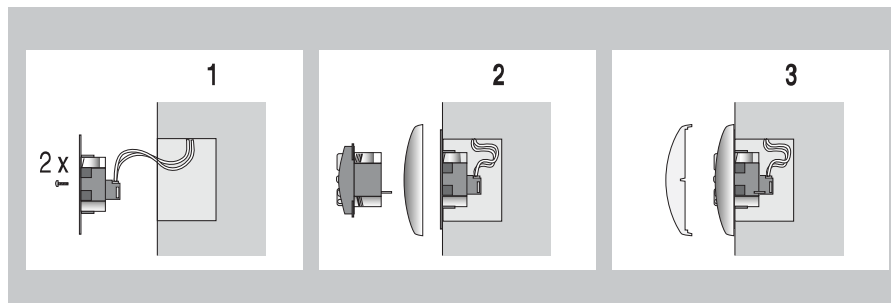

- 1.) Подсоединить выводы к клеммам несущей рамки (расположение клемм см. 2.2) и закрепить несущую рамку в розетку внутренней проводки
- 2.а) ChronisUno/Uno L вставить вместе с крышкой в несущую рамку. При этом не нажимать на дисплей.
2.б) Подключить рабочее напряжение и клавишами ВВЕРХ и ВНИЗ проверить направление движения. При противоположном ходе, поменять проводки у соответствующих клемм.
При этом устройство должно опять отключаться от напряжения!
- 3.) Крышку закрепить нажатием. На дисплее появиться мигающее показание "0:00" или другое произвольное время.

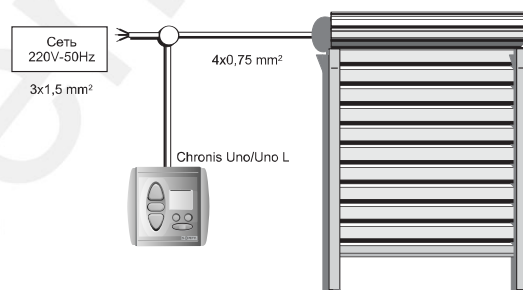

2.2 Расположение клемм

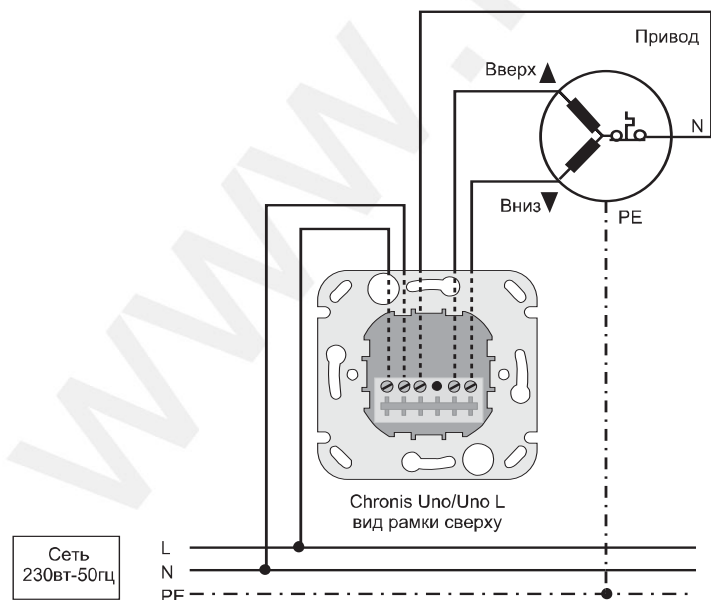

Расположение клемм

Фаза сети (L →)
Нулевой провод сети (N →) — N
Нулевой провод привода (N) — соединены
Привод вверх (▲)
Привод вниз (▼)

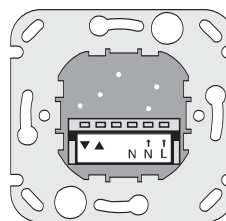

Несущая рамка Chronis Uno/Uno L вид сзади

3. Настройка

3.1 Ввод в эксплуатацию

Общие указания для настройки или изменения параметров:

- Показания, которые мигают, могут быть изменены.
- Для окончания установки параметров и внесения их в память нажимать на клавишу "SET" 
- Если в течение около 20 сек. никакая информация не вводится, то режим ввода отключается. Все предыдущие настройки в память не вносятся.

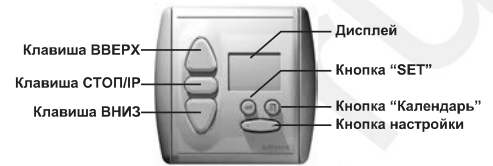

Перед настройкой времени и даты на Chronis нужно установить соответствующее дате зимнее или летнее время.

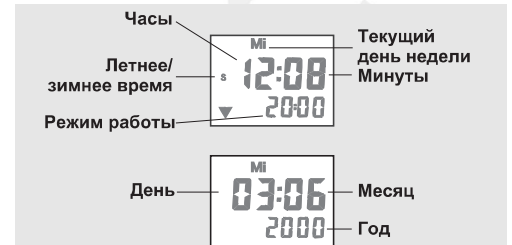

На заводе установлено зимнее время.





Установка летнего или зимнего времени

Соответствующая настройка отображается на дисплее буквами "S" для летнего времени и "W" для зимнего времени.





- **Перенастройка с зимнего на летнее время**

1.  коротко нажать => замигает время
2.  нажимать более 5 сек. => на дисплее появиться "S" для летнего времени.
3.  коротко нажать (внесение в память) => появиться показание времени









- **Перенастройка с летнего зимнее на время**

4.  коротко нажать => замигает время
5.  нажимать более 5 сек. => на дисплее появиться "W" для зимнего времени.
6.  коротко нажать (внесение в память) => появиться показание времени

Установка времени

1.  коротко нажать => мигает время
2.  установить время нажатием на 
3.  коротко нажать (внесение в память) => появиться показание времени

Установка даты

1.  коротко нажать => появиться показание даты (если в течение 10 сек. не производится ввод каких-либо данных, то снова появятся показания времени.)
2.  коротко нажать => заморгает число дня, кнопкой  установить дату
3.  коротко нажать => заморгают показания месяца, кнопкой  установить месяц
4.  коротко нажать => заморгают показания года, кнопкой  установить год
5.  коротко нажать (внесение в память) => появиться показание времени

День недели устанавливается автоматически. Выбор числа дня, месяца или года может так же производиться клавишей ВНИЗ.

3.2

Установка режимов работы













ChronisUno/Uno L работает в 5 различных режимах. Ваши личные пожелания выполняются путем нажатия на клавишу.

1. Недельная программа (2000)

Роллеты поднимаются и опускаются автоматически в зависимости от заданного Вами времени.

- Заводская установка предусматривает время подъема роллет 6:00 часови время опускания 20:00 часов
- Однако для каждого дня недели можно устанавливать различное время подъема и опускания. На дисплее всегда будет отображаться день недели (или все дни недели) для которых действительно заданное время.

Изменение недельной программы (в случае необходимости)

1.  нажимать до тех пор, пока на дисплее не появиться недельная программа  2000 , (если эта программа не была установлена раньше).
 2.  коротко нажать => мигает время
 3.  коротко нажать => мигает время подъема
 4.  нажимать с интервалами, пока не появиться нужный день или дни недели
 5. кнопкой  установить время подъема роллеты
 6.  коротко нажать => мигает время опускания роллеты
 7. кнопкой  установить время опускания роллеты
- по желанию можно с помощью кнопки  набрать следующий день недели и повторить шаги (3) до (7)
8.  коротко нажать (внесение в память) => появиться показание времени

Примечание !

Если клавишей настройки время подъема или опускания устанавливается на 23:59 (см. пункт 5 и 7, то дисплей показывает **OFF** . Таким образом автоматический подъем и опускание можно отключить в определенные дни недели посредством настройки на OFF.

Совет, чтобы настройка Вашей недельной программы происходила еще быстрее!

а.) Установка времени подъема и опускания на всю неделю.

Произвести шаги (1) - (8), при шаге (4) набрать все дни недели. Внести в память нажатием на 

б.) Настройка подъема и опускания для выходных

еще раз повторить шаги от (1) до (8) для выходных, но при шаге (4) набрать субботу и воскресенье. Время для недельного блока перезаписано с новым временем для субботы и воскресенья. Внести в память нажатием 

2. Включение Security



Чтобы в Ваше отсутствие дом казался обжитым, роллеты поднимаются и опускаются в произвольное время. Время подъема и опускания роллет, установленное в недельной программе может ежедневно изменяться в пределах +/-15 минут. Нажимать "SET" до появления на дисплее (SEC) 

Cosmic 1 (COS 1)



- Роллеты поднимаются и опускаются ко времени ежедневного восхода и захода солнца. Дополнительные возможности программы (разница времени и время блокировки) используется для выполнения Ваших индивидуальных требований подъема и опускания роллет.
- Заданная разница времени может сдвинуть время подъема и опускания роллет на промежуток времени до +/- 1 ч. 59 мин. по отношению к восходу и заходу солнца.
Пример: При разнице времени в + 1 час для подъема, роллеты поднимутся через час после восхода, а при - 1 час, часом раньше восхода.
- Заданное индивидуальное время блокировки может игнорировать команды по раннему подъему и позднему опусканию роллет, что особенно актуально в летнее время.









Заводская установка времени блокировки на подъем - 6:00, на опускание - 20:00.

Пример: - в июне солнце восходит чуть позже 5:00. Однако Вы хотите, чтобы роллеты подымались самое раннее в 7:00. Тогда задайте время блокировки вверх 7:00. Заход солнца происходит около 21:40. Но Вы хотите опустить Ваши роллеты самое позднее в 21:00. Тогда задайте время блокировки вниз 21:00.

Пример: - в конце июля солнце встает уже в 6:00. Заданная Вами разница времени - +30 мин. а время блокировки установлено на 7:00.
=> Роллета откроется только в 7:00, так как все команды до 7:00 не выполняются.
- в конце июля солнце заходит в 21:15. Вы задали разницу во времени для опускания в - 30 мин. а время блокировки установили на 21:00.
=> Роллета опустится в 20:45, так как время захода солнца (21:15) за вычетом разницы времени (- 30 мин.) наступает раньше времени блокировки (21:00).









Установка разницы времени



1.  нажимать до тех пор пока на дисплее не появится (COS 1) (если эта программа не была установлена раньше).
2.  коротко нажать => мигает время и возникает следующая команда
3.  коротко нажимать => мигает разница времени по подъему
4.  нажимая на  изменить разницу времени по подъему
5.  коротко нажимать => мигает разница времени по опусканию
6.  нажимая на  изменить разницу времени по опусканию
7.  коротко нажать (разница времени внесена в память) => появится показание времени

Установка блокировки времени



1.  нажимать до тех пор пока на дисплее не появится (COS 1) (если эта программа не была установлена раньше).
2.  коротко нажать => мигает время и возникает следующая команда
3.  дважды коротко нажать => мигает время блокировки по подъему
4.  нажимая на  изменить время блокировки по подъему
5.  дважды коротко нажать => мигает время блокировки по опусканию
6.  нажимая на  изменить время блокировки по опусканию
7.  коротко нажать (время блокировки внесено в память) => появится показание времени

Wünschen Sie, dass diese Sperrzeiten keinen Einfluss auf das Öffnen oder Schließen haben und die Rollläden zu den Zeiten des Sonnenauf- und untergangs bzw. nur mit den entsprechenden Differenzzeiten angesteuert werden, so können Sie die Sperrzeit für AUF auf 5:00 Uhr bzw. die Sperrzeit für AB auf 22:00 Uhr oder die entsprechenden Sperrzeiten auf OFF stellen.

Cosmic 2 (COS 2)



Программа Cosmic 2 всегда поднимает роллеты соответственно индивидуально заданному в недельной программе времени, а закрывает ко времени из Cosmic 1. При этом учитываются время блокировки и разница времени, установленные в Cosmic 1.

В программе Cosmic 2 ввод изменений не предусмотрен.

Режим OFF



Команды в этом режиме подаются только вручную.

-Переключение на режим OFF

На клавише настройки коротко нажать кнопку "+" => на дисплее появится OFF

- Переключение с режима OFF на режим автоматики

На клавише настройки коротко нажать кнопку "-" => на дисплее появится показание времени

4. Программируемые промежуточные положения

С помощью программируемого таймера Chronis Uno/ Uno L Вы можете запрограммировать два любых промежуточных положения

- Одно промежуточное положение программируется с верхнего конечного положения Вашей роллеты (роллета открыта)
- Другое промежуточное положение программируется с нижнего конечного положения Вашей роллеты (роллета закрыта)

При программировании промежуточного положения в память вносится время необходимое для достижения промежуточного положения с конечного нижнего или верхнего положения.

4.1 Программирование промежуточного положения сверху.

- Приведите роллету в конечное верхнее положение
- Нажимайте одновременно клавиши ВНИЗ и СТОП/П на Chronis Uno/ Uno L до тех пор (около 2 сек.) пока роллета не начнет опускаться => ▼ начинает мигать на дисплее.
- Остановите роллету в том положении, которое в последствии будет являться промежуточным положением сверху. => Достижение желаемого положения может производиться просто нажатием на клавиши ВВЕЗХ, ВНИЗ или СТОП/П.
- Нажимайте на клавишу СТОП/П около 2 сек. => ▼ перестает мигать на дисплее.

Промежуточное положение сверху запрограммировано.

4.2 Программирование промежуточного положения снизу.

- Приведите роллету в конечное нижнее положение
- Нажимайте одновременно клавиши ВВЕРХ и СТОП/П на Chronis Uno/ Uno L до тех пор (около 2 сек.) пока роллета не начнет подниматься. => ▲ начинает мигать на дисплее.
- Остановите роллету в том положении, которое в последствии будет являться промежуточным положением снизу. => Достижение желаемого положения может производиться просто нажатием на клавиши ВВЕРХ, ВНИЗ или СТОП/П.
- Нажимайте на клавишу СТОП/П около 2 сек. => ▲ Загорается светодиод.

Промежуточное положение снизу запрограммировано.

4.3 Вызов заданного промежуточного положения

Чтобы вызвать соответствующее промежуточное положение, коротко нажмите на клавишу СТОП / IP на Chronis Uno/ Uno L, когда роллета будет находиться в конечном верхнем или нижнем положении.

4.4 Аннулирование заданных промежуточных положений

Однажды заданное промежуточное положение сверху или снизу может быть аннулировано двумя способами:

- а.) когда Вы хотите задать новое верхнее или нижнее промежуточное положение. Оно просто передвинет запрограммированное ранее промежуточное положение. => для чего повторите действия описанные в 4.1 или 4.2
- б.) когда Вы аннулируете промежуточное положение не задавая нового.
 - 1.) Приведите роллеты устройством Chronis Uno/ Uno L в конечное верхнее или нижнее положение.
 - 2.) Коротко нажмите на клавишу СТОП/IP => роллеты занимают соответствующее промежуточное положение
 - 3.) Нажимайте на клавишу СТОП/IP пока на дисплее не появится DEL (примерно через 10 сек.)

Промежуточное положение полностью аннулировано.

5. Ручное Обслуживание

Обслуживание вручную производится в любое время нажатием на клавиши ВВЕРХ, ВНИЗ и СТОП/IP

Команды на движение:

Короткое нажатие на клавишу приводит в движение полотно в том направлении, которое Вам нужно. Если во время выполнения одной из команд по движению нажимается клавиша обратного направления, то привод начинает вращаться в другую сторону.

Команда на остановку:





Привод может быть остановлен нажатием на клавишу СТОП/IP.

6. Переключение на управление Солнцезащитными жалюзи





Переключение на управление солнцезащитных жалюзи позволяет точный поворот ламелей жалюзи коротким нажатием на клавишу ВВЕРХ или ВНИЗ.

При более длительном нажатии на клавишу ВВЕРХ или ВНИЗ жалюзи приходит в конечное положение. Установка промежуточных положений происходит, как описано в пункте 4.

Переключение на управление солнцезащитными жалюзи:

1. Нажимайте одновременно клавиши ВВЕРХ, ВНИЗ и "Календарь" (около 2 сек.) пока на дисплее не появиться 
2. Короткими нажатиями на клавишу ВВЕРХ вызывайте пункты меню, пока на дисплее не появиться 
3. Коротко нажмите на клавишу "Календарь" => на дисплее появиться 
4.  коротко нажмите "SET" => режим жалюзи "TIPP-RAST" внесен в память.

Возврат к управлению роллетами:

1. Нажимайте одновременно клавиши ВВЕРХ, ВНИЗ и "Календарь" (около 2 сек.) пока на дисплее не появиться 
2. Короткими нажатиями на клавишу ВВЕРХ вызывайте пункты меню, пока на дисплее не появиться 
3. Дважды коротко нажмите на клавишу "Календарь" => на дисплее появиться 
4.  коротко нажмите "SET" => режим управления роллетами внесен в память.